



SWISS  MADE

Material und Technik

Gestell: 10- oder 12-teilig aus Aluminium, mit verdrehsicherem Mast (inkl. Verstärkungsrippen), mit gegenläufigem Öffnungsprinzip für komfortables Öffnen mit nur wenigen Kurbelumdrehungen. Profiliertes GLATZ-Mastprofil Ø 120 mm, Wandstärke 5.5 mm. Dachstreben: 55 x 30 mm, mit abnehmbarer Handkurbel.

Gestellfarbe: natureloxiert
Zuschlag für pulverbeschichtete Schirmgestelle in anderen RAL-Farben: Preis auf Anfrage

Gestellform: rund, rechteckig oder quadratisch

Antrieb: mit Kurbel oder mit Motorantrieb für höchsten Komfort

Schirmbezug: Stoffklasse 5 (100% Polyacryl ca. 300 g/m²)

Volant: mit oder ohne erhältlich

Lieferumfang: exkl. Schutzhülle

Wichtig: Schirm muss vor Ort endmontiert werden. Diese Leistung ist im Preis nicht inbegriffen.

Höhe: **geschlossen:** 494–595 cm, **offen:** 367–428 cm

Lichtechtheit: Stoffklasse 5 = Stufe 7–8

Wasserdruck: Stoffklasse 5 ≥ 300 mm Wassersäule (je nach Farbton)



Verwendungsorte Befestigungsformen



Schirmmasse

Nenngrösse cm	Bestellnummer Gestell mit Kurbel natureloxiert ohne Volant	Bestellnummer Gestell mit Motor natureloxiert ohne Volant	Bestellnummer Gestell mit Kurbel natureloxiert mit Volant	Bestellnummer Gestell mit Motor natureloxiert mit Volant
○	¹⁰ Ø 700	340 00 700 171	341 00 700 171	340 00 700 170
	¹⁰ Ø 800	340 00 800 171	341 00 800 171	340 00 800 170
□	¹⁰ 600×500	340 00 623 171	341 00 623 171	340 00 623 170
	¹⁰ 700×500	340 00 701 171	341 00 701 171	340 00 701 170
	¹⁰ 700×600	340 00 702 171	341 00 702 171	340 00 702 170
	¹⁰ 800×400	340 00 804 171	341 00 804 171	340 00 804 170
	¹¹ 800×600	340 00 802 171	341 00 802 171	340 00 802 170
□	¹¹ 500×500	340 00 501 171	341 00 501 171	340 00 501 170
	¹¹ 550×550	340 00 551 171	341 00 551 171	340 00 551 170
	¹¹ 600×600	340 00 602 171	341 00 602 171	340 00 602 170
	¹¹ 650×650	340 00 651 171	341 00 651 171	340 00 651 170
	¹¹ 700×700	340 00 703 171	341 00 703 171	340 00 703 170

Nenngrösse	Seitenabstand	Mast Ø	Grundfläche	Kurbelhöhe	Schliesshöhe	Durchgangshöhe	Gesamthöhe	Höhe offen	Fundament	Mindestgewicht für Sockel	¹² max. zul. Windg. offen
cm	cm	cm	m ²	cm	cm	cm	cm	cm	cm	kg	km/h (Bft.)
A	AS	M	B	D	E	F	G	H	C		
¹⁰ Ø 700	665	12.0	36.0	85	135	230	494	367	135×135	620	80 (9)
¹⁰ Ø 800	760	12.0	49.0	85	110	230	518	367	150×150	-	70 (8)
¹⁰ 600×500	-	12.0	30.0	85	99	230	497	367	125×125	620	80 (9)
¹⁰ 700×500	-	12.0	35.0	85	80	230	518	367	135×135	620	75 (9)
¹⁰ 700×600	-	12.0	42.0	82	80	230	564	428	150×150	620	70 (8)
¹⁰ 800×400	-	12.0	32.0	85	70	230	527	367	135×135	620	75 (9)
¹¹ 800×600	-	12.0	48.0	82	70	230	591	428	150×150	-	60 (7)
¹¹ 500×500	-	12.0	25.0	85	130	230	494	367	125×125	620	110 (11)
¹¹ 550×550	-	12.0	30.3	85	99	230	496	367	125×125	620	100 (10)
¹¹ 600×600	-	12.0	36.0	85	83	230	515	367	135×135	620	90 (10)
¹¹ 650×650	-	12.0	42.3	82	82	230	565	428	150×150	620	85 (9)
¹¹ 700×700	-	12.0	49.0	82	78	230	595	428	150×150	-	75 (9)

¹⁰ 10-teilig

¹¹ 12-teilig

¹² mit Volant 10 km/h tiefer

Die angegebenen Masse sind gerechnete Mittelwerte und können am Produkt leicht abweichen ($\pm 2\% \pm 5$ cm).

Die Höhenmasse basieren auf der Bodenhülse M16. Bei den Sockelvarianten weichen diese unerheblich ab.

Die maximal zulässigen Windgeschwindigkeiten gemäss Tabelle erfordern die fixe Verankerung im Boden.

Bei mehreren Schirmen ist ein Mindestabstand von 20 cm zwischen zwei Schirmen, sowie auch zu Wänden einzuhalten.

Das Öffnen und Schliessen mit einer Akku-Bohrmaschine ist nicht erlaubt.

Zubehör

Befestigungsart M4/M8/M16 (Aufstellscharnier zwingend notwendig)		Bestellnummer	
1.	Sockel M4/M8/M16, 620 kg (12 Betonelemente) 101.2 × 101.2 × 22 – 26/31 – 35 cm, Stahl verzinkt (Preis ohne Betonelemente)	350 01 226 945	
Befestigungsart M16 (Aufstellscharnier M16 zwingend notwendig)			
2.	Bodenhülse M16, Stahl verzinkt	350 01 226 001	
3.	Montageplatte M16, 40 × 40 × 1.5 cm, Stahl verzinkt	350 01 229 701	
4.	Montageplatte M16 spezial, für Aufbauhöhe 50 – 149 mm, Stahl verzinkt	350 01 229 712	
5.	Montageplatte M16 spezial, für Aufbauhöhe 150 – 350 mm, Stahl verzinkt	350 01 229 710	
	Montageplatte M16 für Isolationsböden, Aufbauhöhe nach Mass, Edelstahl 1.4301/304	350 01 229 734	
6.	Aufstellscharnier M16 mit Profil PzR, Stahl verzinkt (justier-, abschliess- und nivellierbar)	350 01 225 045	
Betonelemente zu Sockel M4/M8/M16			
	Betonelement-Set, 12 Stück, 49 × 49 × 9.4 cm, (ca. 570 kg), Beton	350 01 226 946	
Schutzhülle aus reissfestem, beschichtetem Polyestergewebe mit Schnürung		passend zu Schirmgrösse in cm	
7.	Schutzhülle mit Stab und Reissverschluss, 480 × 110 cm	∅ 700/∅ 800/600 × 500/550 × 550 600 × 600/700 × 500/800 × 400	350 01 609 835
7.	Schutzhülle mit Stab und Reissverschluss, 555 × 120 cm	700 × 500/700 × 600/800 × 600/650 × 650/700 × 700	350 01 609 845
⁵ Regenrinne und Windschutz (nur für quadratische und rechteckige Schirme geeignet)			
8.	Regenrinne konisch 400 cm, PzR, ⁶ 3/3 inkl. Befestigungs-Set, Polyacryl/PVC	350 01 709 356 XXX	
8.	Regenrinne konisch 500 cm, PzR, ⁶ 4/4 inkl. Befestigungs-Set, Polyacryl/PVC	350 01 709 357 XXX	
8.	Regenrinne konisch 500 cm, PzR, ⁶ 4/3 inkl. Befestigungs-Set, Polyacryl/PVC	350 01 709 358 XXX	
8.	Regenrinne konisch 500 cm, PzR, ⁶ 3/4 inkl. Befestigungs-Set, Polyacryl/PVC	350 01 709 359 XXX	
8.	Regenrinne konisch 500 cm, PzR, ⁶ 3/3 inkl. Befestigungs-Set, Polyacryl/PVC	350 01 709 360 XXX	
8.	Regenrinne konisch 550 cm, PzR, ⁶ 4/4 inkl. Befestigungs-Set, Polyacryl/PVC	350 01 709 361 XXX	
8.	Regenrinne konisch 600 cm, PzR, ⁶ 3/3 inkl. Befestigungs-Set, Polyacryl/PVC	350 01 709 362 XXX	
8.	Regenrinne konisch 600 cm, PzR, ⁶ 4/4 inkl. Befestigungs-Set, Polyacryl/PVC	350 01 709 364 XXX	
8.	Regenrinne konisch 600 cm, PzR, ⁶ 3/4 inkl. Befestigungs-Set, Polyacryl/PVC	350 01 709 366 XXX	
8.	Regenrinne konisch 600 cm, PzR, ⁶ 4/3 inkl. Befestigungs-Set, Polyacryl/PVC	350 01 709 368 XXX	
8.	Regenrinne konisch 650 cm, PzR, ⁶ 4/4 inkl. Befestigungs-Set, Polyacryl/PVC	350 01 709 370 XXX	
8.	Regenrinne konisch 700 cm, PzR, ⁶ 4/4 inkl. Befestigungs-Set, Polyacryl/PVC	350 01 709 372 XXX	
8.	Regenrinne konisch 800 cm, PzR, ⁶ 4/4 inkl. Befestigungs-Set, Polyacryl/PVC	350 01 709 374 XXX	
9.	Windschutz 400 × 255 cm, PzR, ⁶ 4/ inkl. Befestigungs-Set, Polyacryl	350 01 759 468 XXX	
9.	Windschutz 500 × 255 cm, PzR, ⁶ 4/ inkl. Befestigungs-Set, Polyacryl	350 01 759 469 XXX	
9.	Windschutz 500 × 255 cm, PzR, ⁶ 3/ inkl. Befestigungs-Set, Polyacryl	350 01 759 470 XXX	
9.	Windschutz 550 × 255 cm, PzR, ⁶ 4/ inkl. Befestigungs-Set, Polyacryl	350 01 759 471 XXX	
9.	Windschutz 600 × 255 cm, PzR, ⁶ 3/ inkl. Befestigungs-Set, Polyacryl	350 01 759 472 XXX	
9.	Windschutz 600 × 255 cm, PzR, ⁶ 4/ inkl. Befestigungs-Set, Polyacryl	350 01 759 474 XXX	
9.	Windschutz 650 × 255 cm, PzR, ⁶ 4/ inkl. Befestigungs-Set, Polyacryl	350 01 759 476 XXX	
9.	Windschutz 700 × 255 cm, PzR, ⁶ 4/ inkl. Befestigungs-Set, Polyacryl	350 01 759 478 XXX	
9.	Windschutz 800 × 255 cm, PzR, ⁶ 4/ inkl. Befestigungs-Set, Polyacryl	350 01 759 480 XXX	

⁵Angabe der Stofffarbe zwingend notwendig

⁶Anzahl Befestigungspunkte (Streben). Bei Regenrinne links/rechts in Abflussrichtung gesehen.



Zubehör

Zubehör Palazzo® royal mit Kurbel (zwingend notwendig)	Bestellnummer
10./11. Steuerung Pz14 für LED, 1 × 230 V, 10 A (3- oder 7-Kanal Fernbedienung zwingend notwendig)	350 01 559 010
11. Steuerung Pz14 für Heizung, 3 × 400 V, 16 A (3- oder 7-Kanal Fernbedienung zwingend notwendig)	350 01 559 020
10./11. Steuerung Pz14 für LED und Heizung, 3 × 400 V, 16 A (7-Kanal Fernbedienung zwingend notwendig)	350 01 559 030
10./11. Steuerung Pz14 für LED und Heizung, 1 × 230 V, 16 A max. 2 Heizstrahler 1500 W oder 20 A max. 4 Heizstrahler 1000 W (7-Kanal Fernbedienung zwingend notwendig)	350 01 559 035

Zubehör Palazzo® royal E mit Motor	Bestellnummer
11. Steuerung Pz14 für Motor, 1 × 230 V, 10 A (3-Kanal Fernbedienung zwingend notwendig)	350 01 559 100
10./11. Steuerung Pz14 für LED und Motor, 1 × 230 V, 10 A (7-Kanal Fernbedienung zwingend notwendig)	350 01 559 110
11. Steuerung Pz14 für Heizung und Motor, 3 × 400 V, 16 A (7-Kanal Fernbedienung zwingend notwendig)	350 01 559 120
10./11. Steuerung Pz14 für LED, Heizung und Motor, 3 × 400 V, 16 A (7-Kanal Fernbedienung zwingend notwendig)	350 01 559 130

Optionen für LED-Beleuchtung (bei Steuerungen Pz14 mit LED sind 4 Streifen 920 mm weiss inklusive)	Bestellnummer
Verlängerte LED-Streifen weiss, 4 × 1480 mm	350 01 559 560
LED-Streifen RGBW 4 × 920 mm (42-Kanal-Fernbedienung zwingend notwendig)	350 01 559 561
LED-Streifen RGBW 4 × 1480 mm (42-Kanal-Fernbedienung zwingend notwendig)	350 01 559 562
Ausführung als indirekte Beleuchtung	350 01 559 559

Elektro-Zubehör	Bestellnummer
12. Fernbedienung, für Wandmontage, IP20, 3-Kanal, weiss	350 01 555 270
12. Fernbedienung, für Wandmontage, IP20, 7-Kanal, weiss	350 01 555 280
12. Fernbedienung, inkl. Wandhalter, IP20, 7-Kanal, schwarz	350 01 555 290
Fernbedienung, inkl. Wandhalter, IP20, 42-Kanal, schwarz	350 01 555 300
13. Heizstrahler (Infrarotstrahler), zu Steuerung Pz14, Aluminium poliert, 1500 W, 230 V, 6.5 A, (inkl. Kabel, max. 4 Heizstrahler pro Schirm montierbar), (Preis für ein Heizstrahler)	350 01 570 320

Diverses	Bestellnummer
Edelstahlkit (Achsbock- und Scharnierset 10-teilig, Schloss) für den Einsatz in korrosiver Umgebung	350 01 901 032
Edelstahlkit (Achsbock- und Scharnierset 12-teilig, Schloss) für den Einsatz in korrosiver Umgebung	350 01 901 232
¹⁴ Bindesystem, PzR 600 × 500, 700 × 500, 500 × 500, 550 × 550, 600 × 600, Ø 600, Ø 700, Ø 800	350 01 900 320
¹⁴ Bindesystem, PzR 700 × 600, 800 × 600, 650 × 650, 700 × 700	350 01 900 330
14. ¹³ Prallschutz für Schirmmast, grau, abnehmbar, H = 85 cm	350 01 906 300

¹³Gewisse Schirmgrößen erfordern das Entfernen des Prallschutzes vor dem Schliessen des Schirmes. Siehe Tabelle Schliesshöhe (E).

¹⁴Nur in Verbindung mit einem neuen Schirm oder neuem Überzug erhältlich.

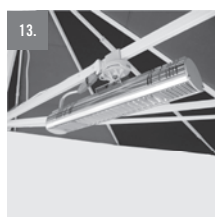
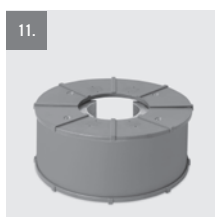



Privatanwesen

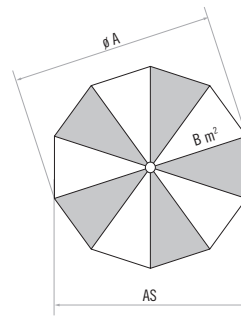
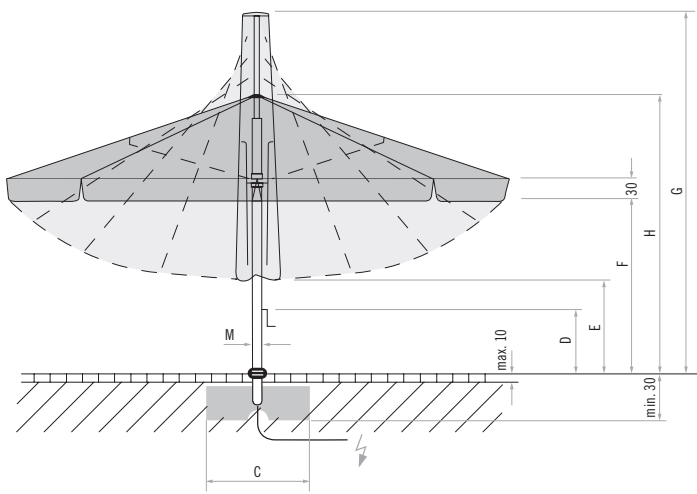

10-teilig

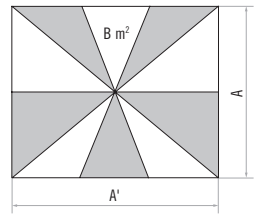

10-teilig

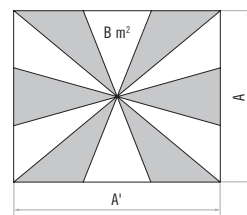

12-teilig

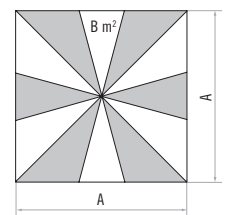

12-teilig

Loser Deckbelag max. 10 cm, Betondicke min. 30 cm (Frosttiefe beachten),
Wasserabfluss, 1. Zuleitung elektrisch.



Victoria Jungfrau Grand Hotel & Spa, Interlaken



Zentrale:
Heiningerstraße 38
D-73037 Göppingen
Tel: +49 (0) 7161/999220
Fax: +49 (0) 7161/99922440
eMail: info@lambert-gmbh.de
Web: www.lambert-gmbh.de



Fragen Sie nach unseren Niederlassungen und Vertretern in Ihrer Nähe!